

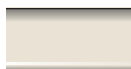

Couleurs standard



RAL 7035 gris clair



RAL 8019 gris brun

10 % de supplément pour acier:



RAL 1018 jaune zinc



RAL 3000 rouge feu



RAL 3004 rouge pourpre



RAL 4002 violet rouge



RAL 4003 violet bruyère



RAL 5011 bleu acier



RAL 5014 bleu pigeon



RAL 5015 bleu ciel



RAL 5018 bleu turquoise



RAL 6010 vert herbe



RAL 6027 vert clair

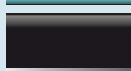

RAL 9005 noir profond

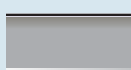

RAL 9006 aluminium blanc



12 pages

Supports plafond
pour projecteurs

Visualiseur pour
une présentation
moderne

Meubles de
rangement pour
vos appareils

Meubles LCD

Meuble pour visualiseur ...toujours mobile!



Trolley pour visualiseur – réglable en hauteur

Réglable en hauteur de 75 à 113 cm,
Dimensions, L/P: 72 x 60 cm
Piètement solide en acier avec
4 roulettes dont 2 avec frein.

PS 12 HT

Connexion au réseau d'électricité compris:
boîtier d'électricité à 3 prises avec 5 m de
câble

PS 12 HT E

Couleurs et décors

Livraison standard en couleur
gris clair, RAL 7035.

14 autres couleurs RAL sont
disponible avec supplément de
prix. La palette des couleurs se
trouve à la page 1135.

Code couleur:

B = Bleu, GR = Gris
G = Vert, R = Rouge
S = Noir, M = Multicolore



M-TT61S

M-TT71B

M-TTT284GR

M-TTT94G

M-TTT104R

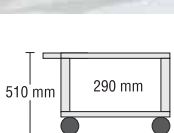

M-TT51...

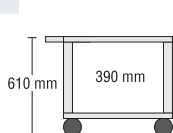

M-TT61...

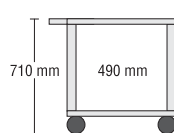

M-TT71...

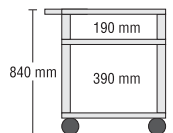

M-TTT1 84...

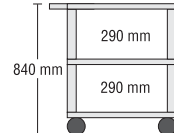

M-TTT2 84...

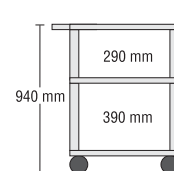

M-TTT94...

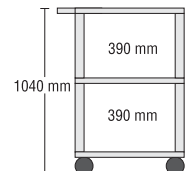

M-TTT104...



Beamer-caddy
Variable – stable – flexible

- coffre de présentation, coffre de laptop et projecteurs, à monter et démonter facilement.
- tablette supérieure pliante et inclinable
- tablette inférieure pivotante et pliante
- poignée intégrée
- très stable grâce aux grandes roulettes
- réglable en hauteur
- couleurs comme sur la photo

F-C-PTPSH002

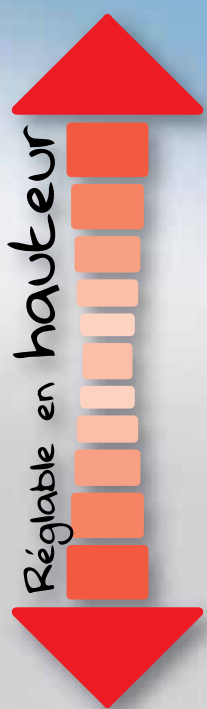

Meubles de projection LCD



Modèle DV 10, décor gris,
parties acier RAL 7035 gris clair

LCD-table de projection mobile Modèle DV 10 "Economic"

- Dimensions, L/H/P: 48 x 104 – 141 x 47 cm
- Poids: ca. 17 kg
- Réglable en hauteur sans palier avec système de pince
- Tablette supérieure, L/P: 38 x 50 cm
- Inclinable par système de pince
- Avec tablette pour magnétoscope ou laptop, L/P: 40 x 43 cm
- Hauteur entre tablette et pince: 25 cm

DV 10

Connexion au réseau d'électricité compris:
boîtier d'électricité à 3 prises avec 5 m de câble

DV 10 E



Modèle DV 20, décor gris,
parties acier RAL 7035 gris clair

LCD-table de projection mobile Modèle DV 20

- Dimensions, L/H/P: 48 x 87 – 116 x 72 cm
- Poids: ca. 25 kg
- Réglable en hauteur sans palier avec système de pince
- Tablette supérieure, L/P: 40 x 65 cm, inclinable avec une manivelle
- Avec tablette pour magnétoscope ou laptop, L/P: 40 x 46 cm
- Hauteur entre tablette et pince: 25 cm

DV 20

Connexion au réseau d'électricité compris:
boîtier d'électricité à 3 prises avec 5 m de câble

DV 20 E

La structure en tubes d'acier est équipée de roulettes solides (dont 2 avec frein). L'appareillage de LCD complet se range dans un petit espace et est toujours prêt à l'emploi.



Modèle DV 20, décor gris, parties en acier RAL 7035 gris clair

LCD-table de projection mobile Modèle DV 20 V

- Dimensions, L/H/P: 48 x 87 – 116 x 72 cm
- Poids: ca. 26 kg
- Identique au modèle DV 20, mais sous la tablette supérieure, une tablette coulissante supplémentaire pour un laptop. Surface maximale de la tablette supplémentaire: 39 x 41 cm

DV 20 V

Connexion au réseau d'électricité compris:
boîtier d'électricité à 3 prises avec 5 m de câble
DV 20 V E



La photo montre le modèle DV 30-2

LCD-table de projection mobile

- Dimensions, L/H/P: 50 x 100 – 147 x 67 cm
- Poids: ca. 30 kg
- Réglable en hauteur sans palier par une manivelle
- Tablette supérieure, L/P: 44 x 65 cm, inclinable avec une manivelle
- Tablette inférieure pour magnétoscope ou laptop, L/P: 44 x 35 cm
- Hauteur entre tablette et manivelle: 24 cm

DV 30-1

Connexion au réseau d'électricité compris:
boîtier d'électricité à 3 prises avec 5 m de câble
DV 30-1 E

Modèle identique au DV30-1, mais avec 2 tablettes inférieures

- 2^{ème} tablette inférieure, L/P: 44 x 35 cm
- Hauteur entre tablette et manivelle: 14 cm
- Poids: ca. 32 kg

DV 30-2

Connexion au réseau d'électricité compris:
boîtier d'électricité à 3 prises avec 5 m de câble
DV 30-2 E

Armoire ou trolley?



Modèle DVS 100 RV, décoration spéciale.

Meuble DV Modèle DVS 100

- Dimensions, L/H/P: 96 x 157 x 57 cm
- Dimensions intérieures de l'armoire: 91 cm
- Partie supérieure intérieure, hauteur: 65 cm
- Tablette inférieure, hauteur: 67 cm
- Plateaux partie supérieure: 45 x 40 cm

Armoire mobile pour le rangement en sécurité de projecteurs LCD et laptop dans le compartiment supérieur séparé (2 portes). L'intérieur vous offre assez de place pour une organisation efficace de l'appareillage audio-visuel. Les deux tablettes pliantes dans la partie supérieure de l'armoire permettent un accès facile à l'appareillage.

Connexion au réseau d'électricité compris:
boîtier d'électricité à 3 prises avec 5 m de câble

Le meuble est en contreplaqué avec une finition mélaminé.
Couleur standard est gris mais à la page 1134 vous retrouverez des autres décors attractifs.

Avec une tablette inclinable dans la partie inférieure
DVS 100 RB

Avec une tablette coulissante au milieu de la partie inférieure et en dessous de la place de rangement.

DVS 100 RV

Avec une tablette coulissante au milieu de la partie inférieure et un range-cassette coulissant en bas.

DVS 100 RVK

Avec une tablette coulissante au milieu de la partie inférieure et un range-CD coulissant en bas (ca. 100 CD's). V. photo ci-dessous.

DVS 100 RVCD



La photo montre le modèle DV 35-2

LCD-table de projection mobile

- Dimensions, L/H/P: 63 x 100 – 147 x 67 cm, Poids: ca. 36 kg
- La solution professionnelle pour les projecteurs plus grands et plus lourds
- Réglable en hauteur sans palier avec une manivelle
- Tablette supérieure, L/P: 56 x 65 cm, inclinable avec une manivelle
- Tablette inférieure pour magnétoscope ou laptop, L/P: 56 x 35 cm
- Hauteur entre tablette et manivelle: 24 cm

DV 35-1

Connexion au réseau d'électricité compris:
boîtier d'électricité à 3 prises avec 5 m de câble
DV 35-1 E

Modèle identique au DV35-1, mais avec 2 tablettes inférieures

- 2ième tablette, L/P: 56 x 35 cm
- hauteur entre tablette et manivelle: 14 cm, Poids: ca. 38 kg

DV 35-2

Connexion au réseau d'électricité compris:
boîtier d'électricité à 3 prises avec 5 m de câble
DV 35-2 E



Range -CD

Support pratique (37 x 17 cm) que vous pouvez mettre partout. Peut contenir 25 CD's. Avec 4 pieds antidérapants.

CD-1

Range-cassettes coulissant

VCD 4

Un vrai multi-talent

Ce meuble multifonctionnel conçu spécialement pour un usage professionnel est très particulier.

Ce modèle s'utilise tant comme table de projection LCD ou OHP que comme pupitre.

Le réglage en hauteur électrique permet une adaptation rapide pour tout usage.

Combinaison de plusieurs meubles de fonctions différentes: ce meuble est un pupitre et en même temps il s'utilise comme meuble pour projecteur LCD ou OHP, c'est donc un meuble polyvalent.

L'équipement standard comprend:

- 2 tablettes réglables en hauteur
- 1 tablette coulissante
- 1 pupitre superposable

Dimensions extérieures de meuble fermé, L/H/P: 60 x 113 x 60 cm

Hauteur minimum du projecteur: 93 cm

Réglage en hauteur électrique jusqu'à 140 cm

Dimensions intérieures de la partie réglable en hauteur, L/H/P: 50 x 53 x 40 cm

La finition standard des parties en bois sont décor gris, les parties en acier gris clair, couleur RAL7035.

Moyennant un supplément de prix, d'autres coloris sont disponibles pour les parties en bois. Renseignez-vous sur les couleurs à la page 1134 et indiquez la couleur choisie lors de votre commande.

DPR 10



Meuble pour projecteur équipé d'un espace de rangement pour appareillage supplémentaire.



Voir conditions de vente en début de catalogue.

Meubles LCD

Meubles LCD

Chariot pour média

Chariot média PH4

Le complément idéal pour votre tableau interactif.

Le chariot range PC, laptop, imprimante et/ou scanner et ainsi ils sont toujours là où vous en avez besoin. Même les beamers deviennent mobiles grâce à ce chariot.

- Des grandes fentes d'aération dans la paroi du fond
- Tablette de clavier coulissante à une hauteur de 72 cm pour un travail assis
- 4 roulettes dont 2 avec frein
- Porte à serrure de sécurité
- La paroi du fond est amovible afin de faciliter le câblage

Dimensions, L/H/P: 54 x 105 x 62 cm

PH4



Chariot d'ordinateur multifonctionnel

Design moderne! Les portes coulissantes sont un gain de place et les passages de câbles facilitent la connexion de vos appareils.

- Des grandes fentes d'aération dans la paroi du fond
- Tablette de clavier coulissante à une hauteur de 72 cm pour un travail assis
- 4 roulettes dont 2 avec frein
- La paroi du fond est amovible afin de faciliter le câblage. Un boîtier d'électricité à 3 prises est intégré dans la paroi.

• Compartiment ordinateur: 25 x 50 cm

Dimensions, L/H/P: 86 x 80 x 60 cm

EDV-8oR



La photo vous montre le modèle EDV-8oR en finition noir (prix supplémentaire). Les SymBoxes ne sont pas compris.



Chariot multimédia „Royal“

Ce chariot héberge tout ce dont vous aurez besoin afin de donner une présentation parfaite. Grâce à la porte coulissante recouvrante, le projecteur se trouve en haut et est toujours prêt à l'emploi.

Installer et ranger les câbles devient très facile grâce au conduit de câblage intégré.

Le panneau perforé permet une aération optimale et la porte coulissante garantit la sécurité.

Les grandes roulettes, dont 2 avec frein garantissent la stabilité du chariot lors de la présentation.

Un plus: aussi disponible en version 19"



- Grande tablette coulissante pour clavier ou ordinateur portable
- 4 roulettes dont 2 avec frein
- Porte à rideaux avec serrure
- Système ingénieux de conduit de câblage et de connexion de câbles
- Tiroir de rangement pour crayons, la télécommande,...

Dimensions, L/H/P: 55 x 115 x 66 cm
Hauteur du compartiment de beamer: 15 cm
MCR-R

Nous proposons aussi un système de son intégré avec microphone. Renseignez-vous.



L'installation est simple grâce aux conduits de câblage et les passages de câbles à l'intérieur et à l'extérieur. 5 m de câble en standard.



Avec tiroir de rangement pratique.

Voir conditions de vente en début de catalogue.



Vous connaissez le problème!
Jusqu'à maintenant il vous fallait une autre platine de fixation pour chaque projecteur, mais c'est fini....

Supports plafond

Nos platines de fixation universelles (araignée) conviennent à (presque) tout type de projecteur jusqu'aux dimensions 35 x 45 cm. Poids maximal 25 kg.

Grâce à la mécanique coulissante ingénieuse, vous pouvez atteindre chaque hauteur avec votre projecteur.

4 vis d'un diamètre de 4,5 et 6 mm ainsi que le matériel de montage sont compris dans la livraison.

Une solution pour tout

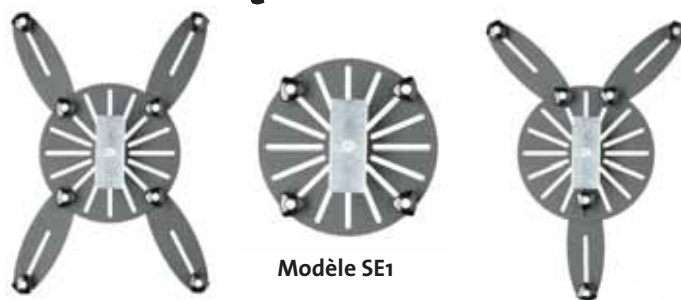

Modèle SE1

1 Support plafond avec platine de fixation universelle (araignée).

Hauteur du dessous de la platine jusqu'au plafond est 16 cm). Platine de fixation universelle pour projecteur (araignée)

D 1-SE1

2 Support plafond et mur universel, coulissant de 35 à 45 cm (du plafond jusqu'au dessous de la platine), réglable dans une grille de 5 cm avec passage de câbles, système de réglage pour tout plafond ou mur, avec tête et platine de fixation universelle (araignée)

DWH 1-SE 1

3 Modèle identique à DWH 1, mais coulissant de 58 à 73 cm (V. DWH1)

DWH 2-SE 1

4 Modèle identique à DWH2, mais coulissant de 73 jusqu'à 98 cm (du plafond jusqu'au dessous de la platine). Réglable dans une grille de 5 cm avec platine de fixation universelle pour projecteur (araignée)

DWH 3-SE 1

1ère Classe!

Supports plafond amovibles

Support plafond court sans platine de fixation (araignée)

D 1

Support plafond et mur universel (35 jusqu'à 45 cm) sans platine de fixation (araignée)

DWH 1

Support plafond et mur universel (58 jusqu'à 73 cm) sans platine de fixation (araignée)

DWH 2

Support plafond et mur universel (73 jusqu'à 98 cm) sans platine de fixation (araignée)

DWH 3

Platine de fixation (araignée) la pièce

SE1



Supports plafond universels



Nos platines de fixation universelles (araignée) des supports (DWH100, DWH4 et DWH5) conviennent à (presque) tout type de projecteur. Poids maximal 25 kg. Grâce à la mécanique coulissante ingénieuse, vous pouvez atteindre chaque point de montage de votre projecteur. 4 vis d'un diamètre de 4/5/6 mm ainsi que le matériel de montage sont compris dans la livraison.

Les supports plafond multifonctionnels sont les nouveaux supports professionnels.

Les supports plafond DWH4 et DWH5 sont les plus flexibles!

Supportent des beamers avec un poids maximal de 25 kg. Les supports conviennent pour 99% des beamers (à condition que le beamer ait des entrées).

- Mécanisme Quick release
- Réglable en hauteur sans palier
- DWH4: 40 – 70 cm
- DWH5: 60 – 110 cm
- Câblage caché
- Point de rotation intégré ce qui vous permet de le basculer horizontalement ou verticalement
- La distance garantit un éclairage optimale de l'appareil
- Pour projecteurs jusqu'à 25 kg!

Hauteur fixe 15 cm, couleur argent

DWH100

Hauteur réglable 40 – 70 cm couleur argent

DWH4

Hauteur réglable 60 – 110 cm couleur argent

DWH5

DWH 10

- Flexible : possibilité de rallongement jusqu'à 45 cm
- Point de rotation : sans palier, radius de 360° et angle de 75°

Support plafond petit et pratique avec platine de fixation universelle pour projecteurs avec trous amorcés pour montage au plafond

La distance avec le plafond se règle avec 4 boulons d'acier chromés (longueur 10 cm).

Le point de rotation se tourne et se bascule simplement rien qu'en manipulant une attache par une poignée.

Charge maximale 10 kg. Couleur argent.

Le matériel de montage est compris.

DWH 10

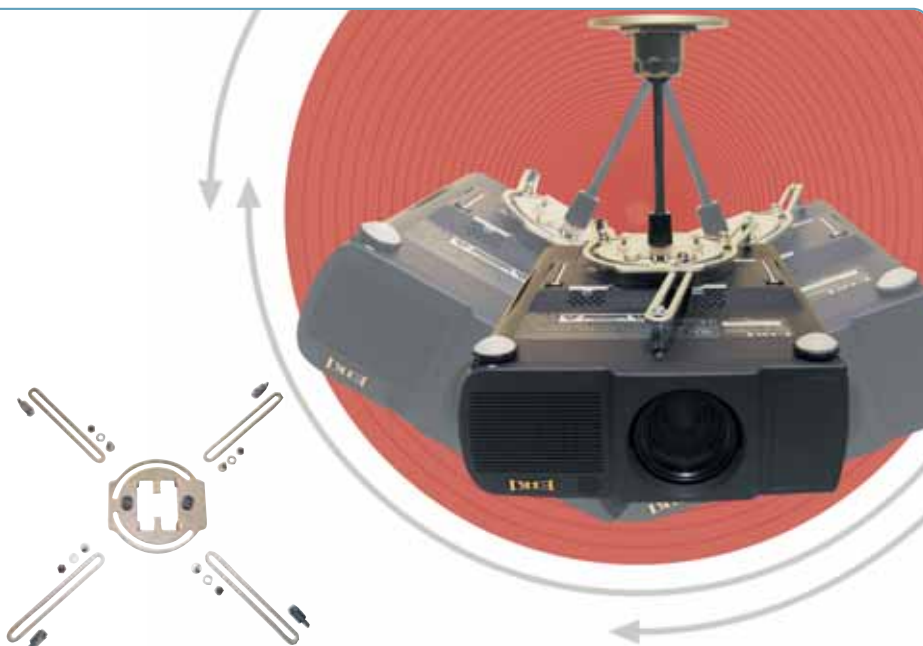

Voir conditions de vente en début de catalogue.

Meubles LCD

Meubles LCD

Sans poussière et en toute sécurité



L'armoire "parking"

Le rangement en toute sécurité et à l'abri de la poussière de tout votre matériel.

L'armoire comprend un socle fixé aux portes.

À une hauteur de 150 cm se trouve une tablette renforcée par un bras en acier afin de garantir la stabilité.

Le compartiment en haut de l'armoire sert à ranger les classeurs. La livraison comprend le matériel de montage pour les tablettes.

La photo montre 2 armoires "parking". À gauche avec le trolley de projecteur PS8 et OHP. À droite le modèle EDV70. Ces 2 articles ne sont pas compris dans le prix.

Largeur intérieure: 91 cm
profondeur intérieure: 58 cm
Hauteur intérieure "rangement": 149 cm
hauteur intérieure compartiment supérieur: 35 cm

Dimensions extérieures, L/H/P: 95 x 190 x 60 cm

AVG 60

Accessoires et trolley non compris.



Poste de travail-PC

Sur ce poste vous pouvez ranger tous les appareils dont vous avez besoin. Mobile à 4 roulettes, dont 2 avec frein.

La hauteur totale est de 85 cm.

Châssis en gris clair, parties en bois en gris

EDV 70N



Chariot OHP, modèle PS8 inclus OHP MOL1425

Dimensions, L/H/P: 47 x 75 x 56 cm

Largeur disponible: 40 cm, profondeur disponible: 52 cm

Tablette pour projecteur: L/P 47 cm x 50 cm. Parties en bois livrées standard en gris.

Piètement métallique et tiroirs en vert, RAL6010

F-PS8-6P1425